



ГОСТИНИЧНАЯ МЕБЕЛЬ	МЕРИДИАН	ОПИСАНИЕ
HOTEL FURNITURE	MERIDIAN	DESCRIPTION

СОБСТВЕННОЕ ПРОИЗВОДСТВО КОМПАНИИ ДЭФО  
(СТРАНА ПРОИЗВОДСТВА: БЕЛАРУСЬ)

PRODUCED BY DEFO COMPANY  
(COUNTRY OF ORIGIN: BELARUS)

КРОВАТИ BEDS	Корпуса кроватей изготовлены из ламинированного 22 мм ДСП. Открытые торцы обработаны кромкой 2 мм PVC, остальные торцы облицованы кромочной лентой 0,5 мм. Спинки кроватей изготовлены из ламинированного 22 мм ДСП и облицованы пленкой PVC. Спинки крепятся у изголовья и сбоку кровати. Металлические штанги изготовлены из стального профиля и стальных уголков с полимерным покрытием. Дно корпуса изготовлено из 16 мм ДСП.	Bed frames are made of chipboard laminated panels 22 mm thick. End faces are processed by PVC edge tape 2 mm thick. The other end faces are covered by edge tape 0,5 mm thick. Beds back-rests are made of laminated chipboard panels 22 mm thick and by PVC film. Beds back-rests are fasten to the bed head and sideways. Metal crossbars are made of steel structure and corners with polymeric covering. Bottom of a bedstead is made of chipboard panels 16 mm thick.
СТОЛЫ TABLES	Каркасы столов изготовлены из ламинированного 22 мм ДСП. Открытые торцы обработаны кромкой 2 мм PVC. Столешницы изготовлены из 28 мм MDF лекальной формы и облицованы пленкой PVC. Обратная сторона MDF крышек имеет ламинированное покрытие. В каркасах предусмотрены вырезы под плинтус.	Structures are made of chipboard laminated panels 22 mm thick. End faces are processed by PVC edge tape 2 mm thick. The desk boards are made of curved MDF 28 mm thick and processed by PVC film. The other side of desk boards have a laminated cover. Desk frame have a cut for joining to the plinth.
ТУМБЫ PEDESTALS	Каркасы тумб изготовлены из ламинированного 22 мм ДСП. Открытые торцы обработаны кромкой 2 мм PVC. Внутренние полки изготовлены из 16 мм ДСП. Задние стенки и дно ящиков изготовлены из 3,2 мм ДВП. Ящики установлены на роликовые направляющие. В каркасах предусмотрены вырезы под плинтус.	The structures of pedestals are made of chipboard laminated panels 22 mm thick. End faces are processed by PVC edge tape 0,5 mm thick. The internal shelves are made of chipboard panels 16 mm thick. Back panels and drawers bottom are made of fibreboards 3,2 mm thick. The drawers run on metallic guide-rails. Structures have a cut for joining to the plinth.
ШКАФЫ CABINETS	Каркасы шкафов изготовлены из 22 мм ДСП. Открытые торцы обработаны кромкой 2 мм PVC. Внутренние полки изготовлены из 16 мм ДСП. В каркасах предусмотрены вырезы под плинтус. Опоры шкафов регулируются для установки на неровном полу.	The structures of cabinets are made of chipboard laminated panels 22 mm thick. End faces are processed by PVC edge tape 0,5 mm thick. The internal shelves are made of chipboard panels 16 mm thick. The structures have a cut for joining to the plinth. Feet are adjusted for installation on rough to a floor.
ВЕШАЛКИ И ЗЕРКАЛА COAT-RACK AND MIRRORS	Основным конструктивным материалом является ламинированная 22 мм ДСП. Все видимые торцы облицованы кромочной лентой 2 мм PVC.	The basic constructive material is chipboard laminated panels 22 mm thick. End faces are processed by PVC edge tape 0,5 mm thick.
УПАКОВКА И СБОРКА PACKING AND ASSEMBLY	Вся мебель поставляется в разобранном виде, упакованная в гофрокартон и защитную пленку. Углы упаковки защищены пластиковыми накладками из ударопрочного пластика. Для соединения деталей используется особо прочная 2-х компонентная стяжка с конусным винтом. Столешницы крепятся к каркасам и к опоре при помощи винтов.	The furniture is supplied in Kit packed with cardboard and polystyrene. The corners are protected with corner-savers in anti-crash plastic. For quick and easy part connection there are used special durable 2-component assembly system with conical screws. Desk boards are fastened to leg by screws.



ЦВЕТОВЫЕ РЕШЕНИЯ		COLOUR SCORE
ОСНОВНЫЕ ЦВЕТА BASIC COLOURS	Орех* Пепел* Груша аросо* Клен* Венге*	Walnut* Light grey* Pear aroso* Maple* Wenge*

ПРИМЕЧАНИЕ NOTES	* Под заказ, стоимость может быть выше указанной в прайсе.	* For order. Price for such item may overwhelm price stated in this pricelist.
---------------------	--	--

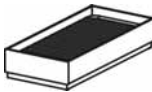
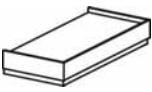
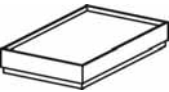

ЗАКАЗ		HOW TO ORDER
ОБОЗНАЧЕНИЕ NOTATION	При составлении заказа укажите артикул элемента и его цветовое решение. Возможные цветовые решения для каждой группы элементов указаны в начале соответствующего раздела прайс-листа.	At the order specify the article of an element and its colour scores. Possible colour scores for each group of elements are specified in the beginning of corresponding section of the price-list.
ЦЕНЫ PRICES	Цены указанные в прайс-листе действительны <b>только для Благовещенска, Хабаровска и Владивостока</b> . В остальных филиалах компании ДЭФО к указанным ценам применяются повышающие коэффициенты. Цены могут быть изменены в любое время, в том числе на выставленные счета. Подробную информацию вы можете получить в филиалах компании ДЭФО или на сайте <a href="http://www.defo.biz">www.defo.biz</a>	The prices specified in the price-list are valid <b>only for Blagoveshensk, Khabarovsk and Vladivostok</b> . In other branches of company DEFO raising factors are applied to the price. The prices can be changed at any time, including to the exposed accounts. You can receive the detailed information in branches of company DEFO or on a site <a href="http://www.defo.biz">www.defo.biz</a>

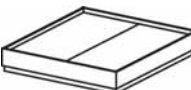
ГОСТИНИЧНАЯ МЕБЕЛЬ	МЕРИДИАН	СПЕЦИФИКАЦИЯ
HOTEL FURNITURE	MERIDIAN	TECHNICAL SPECIFICATION

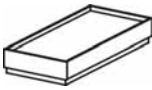
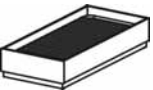
Артикул	11K010	11K111	11K210	11K020
Цвет	орех*, пепел*, груша*, клен*, венге*	орех*, пепел*, груша*, клен*, венге*	орех*, пепел*, груша*, клен*, венге*	орех*, пепел*, груша*, клен*, венге*
Цена (rub.)	<b>9 506</b>	<b>12 919</b>	<b>8 473</b>	<b>10 969</b>
Кровати	Односпальная SINGLE 	Односпальная с ортопедической сеткой SINGLE WITH ORTHOPAEDIC MESH 	Односпальная без боковой стенки SINGLE W/O SIDE PANEL 	Полтораспальная QUEEN SIZE 
Размеры (cm)	95 x 205 h 34	95 x 205 h 37	93 x 205 h 34	125 x 205 h 34
Упаковка (kg/m³/packs)	74, 0,1, 1	68, 0,1, 1	68, 0,1, 1	87, 0,1, 1

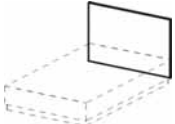
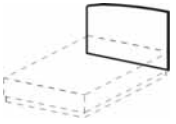
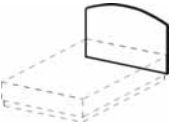
Артикул	11K030	11K031	11K110	11K011
Цвет	орех*, пепел*, груша*, клен*, венге*	орех*, пепел*, груша*, клен*, венге*	орех*, пепел*, груша*, клен*, венге*	орех*, пепел*, груша*, клен*, венге*
Цена (rub.)	<b>14 209</b>	<b>17 640</b>	<b>9 560</b>	<b>12 895</b>
Кровати	Двухспальная DOUBLE 	Двухспальная с ортопедической сеткой DOUBLE WITH ORTHOPAEDIC MESH 	Угловая односпальная CORNER SINGLE 	Угловая односпальная с ортопедич. сеткой CORNER SINGLE WITH ORTHOPAEDIC MESH 
Размеры (cm)	185 x 205 h 34	185 x 205 h 37	90 x 205 h 34	95 x 205 h 37
Упаковка (kg/m³/packs)	119, 0,1, 1	89, 0,1, 1	74, 0,1, 1	68, 0,1, 1

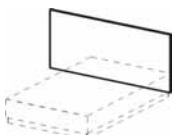
Артикул	11K120	11K320	11K321	11K322
Цвет	орех*, пепел*, груша*, клен*, венге*	орех*, пепел*, груша*, клен*, венге*	орех*, пепел*, груша*, клен*, венге*	орех*, пепел*, груша*, клен*, венге*
Цена (rub.)	<b>10 985</b>	<b>1 932</b>	<b>2 145</b>	<b>2 145</b>
Спинки кроватей	Кровать угловая полтораспальная CORNER QUEEN SIZE 	Спинка для полтораспальной кровати BACK-REST FOR QUEEN SIZE BED 	Спинка для полтораспальной кровати BACK-REST FOR QUEEN SIZE BED 	Спинка для полтораспальной кровати BACK-REST FOR QUEEN SIZE BED 
Размеры (cm)	125 x 205 h 34	125 x 2,2 h 81,5	125 x 2,2 h 81,5	125 x 2,2 h 81,5
Упаковка (kg/m³/packs)	87, 0,1, 1	18, 0,04, 1	17, 0,1, 1	17, 0,04, 1

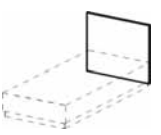
Артикул	11K430	11K431	11K432	11K310
Цвет	орех*, пепел*, груша*, клен*, венге*	орех*, пепел*, груша*, клен*, венге*	орех*, пепел*, груша*, клен*, венге*	орех*, пепел*, груша*, клен*, венге*
Цена (rub.)	<b>2 564</b>	<b>2 777</b>	<b>2 725</b>	<b>1 565</b>
Спинки кроватей	Спинка для полтораспальной кровати SACK-REST FOR QUEEN SIZE BED 	Спинка для полтораспальной кровати SACK-REST FOR QUEEN SIZE BED 	Спинка для полтораспальной кровати SACK-REST FOR QUEEN SIZE BED 	Спинка для односпальной кровати универсальная BACK-REST OF BED 
Размеры (cm)	169 x 2,2 h 90	169 x 2,2 h 90	169 x 2,2 h 90	95 x 2,2 h 81,5
Упаковка (kg/m³/packs)	25, 0,1, 1	24, 0,1, 1	24, 0,1, 1	13, 0,03, 1

ГОСТИНИЧНАЯ МЕБЕЛЬ	МЕРИДИАН	СПЕЦИФИКАЦИЯ
HOTEL FURNITURE	MERIDIAN	TECHNICAL SPECIFICATION

Артикул	11K311	11K312	11K330	11K332
Цвет	орех*, пепел*, груша*, клен*, венге*	орех*, пепел*, груша*, клен*, венге*	орех*, пепел*, груша*, клен*, венге*	орех*, пепел*, груша*, клен*, венге*
Цена (rub.)	1 830	1 734	2 657	2 891

СПИНКА ДЛЯ ОДНОСПАЛЬНОЙ КРОВАТИ УНИВЕРСАЛЬНАЯ  
BACK-RAST OF THE SINGLE BED

СПИНКА ДЛЯ ДВУСПАЛЬНОЙ КРОВАТИ УНИВЕРСАЛЬНАЯ  
BACK-RAST OF DOUBLE BED

СПИНКИ  
КРОВАТЕЙ

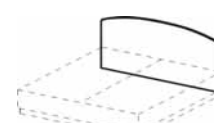
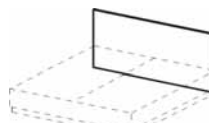
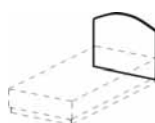
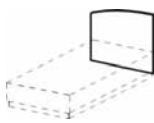

РАЗМЕРЫ (cm)	95 x 2,2 h 81,5			95 x 2,2 h 81,5			185 x 2,2 h 81,5			185 x 2,2 h 81,5		
УПАКОВКА (kg/m³/packs)	13	0,1	1	12	0,03	1	25	0,1	1	24	0,1	1

Артикул	11K420	11K421	11K422	11K520
Цвет	орех*, пепел*, груша*, клен*, венге*	орех*, пепел*, груша*, клен*, венге*	орех*, пепел*, груша*, клен*, венге*	орех*, пепел*, груша*, клен*, венге*
Цена (rub.)	2 197	2 465	2 402	2 016

СПИНКА ДЛЯ КРОВАТИ УНИВЕРСАЛЬНАЯ  
BACK-REST OF BED

СПИНКА ДЛЯ КРОВАТИ С ТУМБОЙ  
BACK-REST OF BED WITH PEDESTAL

СПИНКИ  
КРОВАТЕЙ

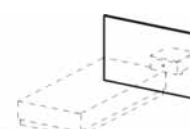
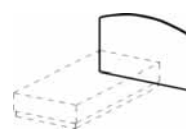
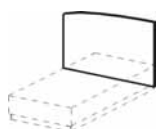
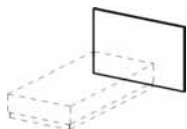

РАЗМЕРЫ (cm)	139 x 2,2 h 90			139 x 2,2 h 90			139 x 2,2 h 90			139 x 2,2 h 90		
УПАКОВКА (kg/m³/packs)	21	0,1	1	19	0,1	1	20	0,1	1	21	0,1	1

Артикул	11K521	11K522	11K340	11K341
Цвет	орех*, пепел*, груша*, клен*, венге*	орех*, пепел*, груша*, клен*, венге*	орех*, пепел*, груша*, клен*, венге*	орех*, пепел*, груша*, клен*, венге*
Цена (rub.)	2 265	2 217	2 891	2 946

СПИНКА ДЛЯ КРОВАТИ С ТУМБОЙ  
BACK-REST OF BED WITH BEDSIDE PEDESTAL

БОКОВАЯ СПИНКА ДЛЯ УГЛОВЫХ КРОВАТЕЙ  
SIDE BED-RAIL FOR CORNER BEDS

СПИНКИ  
КРОВАТЕЙ

RIGHT

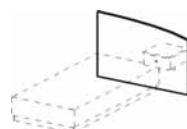

RIGHT

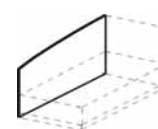
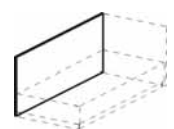
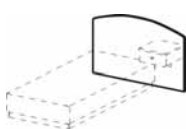

РАЗМЕРЫ (cm)	139 x 2,2 h 90			139 x 2,2 h 90			207 x 2,2 h 81,5			207 x 2,2 h 81,5		
УПАКОВКА (kg/m³/packs)	19	0,1	1	20	0,1	1	29	0,1	1	26	0,1	1

Артикул	11S010	11S130	11S140	11S110	11S120
Цвет	орех*, пепел*, груша*, клен*, венге*	орех*, пепел*, груша*, клен*, венге*	орех*, пепел*, груша*, клен*, венге*	орех*, пепел*, груша*, клен*, венге*	орех*, пепел*, груша*, клен*, венге*
Цена (rub.)	3 900	4 124	4 124	5 260	5 260

СТОЛ ПИСЬМЕННЫЙ  
DESK

ТУАЛЕТНЫЙ СТОЛИК  
TOILET TABLE

СТОЛЫ



RIGHT

LEFT

RIGHT

LEFT

РАЗМЕРЫ (cm)	120 x 60 h 73,5			100 x 40 h 73,5			100 x 40 h 73,5			120 x 60 h 73,5			120 x 60 h 73,5		
УПАКОВКА (kg/m³/packs)	36	0,1	1	26	0,1	1	26	0,1	1	39	0,1	1	39	0,1	1

ГОСТИНИЧНАЯ МЕБЕЛЬ	МЕРИДИАН	СПЕЦИФИКАЦИЯ
HOTEL FURNITURE	MERIDIAN	TECHNICAL SPECIFICATION

Артикул	11S810	11S820	11S830	08S870	11P010	11V010
Цвет	орех*, пепел*, груша*, клен*, венге*	орех*, пепел*, груша*, клен*, венге*	орех*, пепел*, груша*, клен*, венге*	орех*, пепел*, груша*, клен*, венге*	орех*, пепел*, груша*, клен*, венге*	орех*, пепел*, груша*, клен*, венге*
Цена (rub.)	3 120	3 905	4 623	8 713	2 311	2 233

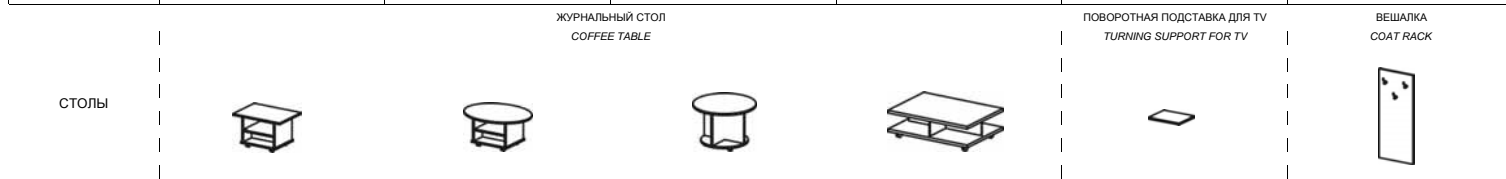

РАЗМЕРЫ (cm)	70 x 50 h 45,5			90 x 70 h 45,5			d 80 h 47,3			120 x 85 h 40			45 x 35 h 2,7			50 x 9,7 h 125		
УПАКОВКА (kg/m³/packs)	18	0,04	1	20	0,04	1	24	0,1	1	61	0,1	1	4	0,01	1	11	0,04	1

Артикул	11Z010	11V020	11T080	11T090	11T060	11T070
Цвет	—	орех*, пепел*, груша*, клен*, венге*	орех*, пепел*, груша*, клен*, венге*	орех*, пепел*, груша*, клен*, венге*	орех*, пепел*, груша*, клен*, венге*	орех*, пепел*, груша*, клен*, венге*
Цена (rub.)	3 367	4 826	2 795	3 471	5 569	5 569

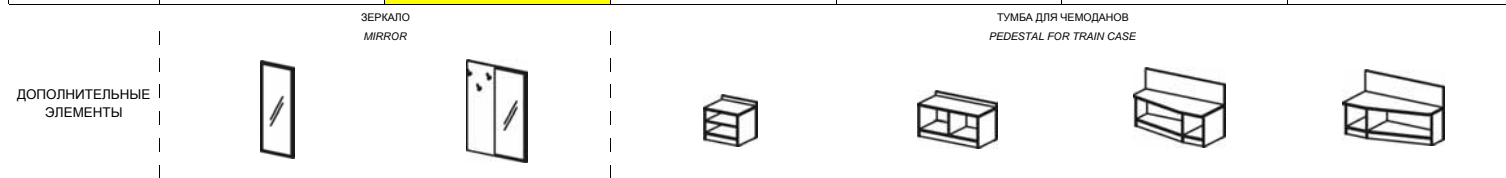

РАЗМЕРЫ (cm)	50 x 2,6 h 125			90 x 9,7 h 125			50 x 43,2 h 50			90 x 43,2 h 50			120 x 56 h 71			120 x 56 h 71		
УПАКОВКА (kg/m³/packs)	40	0,1	1	41	0,1	1	19	0,04	1	27	0,04	1	36	0,1	1	36	0,1	1

Артикул	11T010	11T100	11T050	11T040	11H010
Цвет	орех*, пепел*, груша*, клен*, венге*	орех*, пепел*, груша*, клен*, венге*	орех*, пепел*, груша*, клен*, венге*	орех*, пепел*, груша*, клен*, венге*	орех*, пепел*, груша*, клен*, венге*
Цена (rub.)	2 928	6 861	5 083	5 083	16 328



РАЗМЕРЫ (cm)	39,6 x 45 h 50,3			80 x 60 h 73,5			80 x 60 h 73,5			80 x 60 h 73,5			120 x 50 h 221		
УПАКОВКА (kg/m³/packs)	19	0,1	1	42	0,1	1	41	0,1	1	41	0,1	1	143	0,4	1

Артикул	11H020	11H050	11H060
Цвет	орех*, пепел*, груша*, клен*, венге*	орех*, пепел*, груша*, клен*, венге*	орех*, пепел*, груша*, клен*, венге*
Цена (rub.)	17 056	15 679	17 739

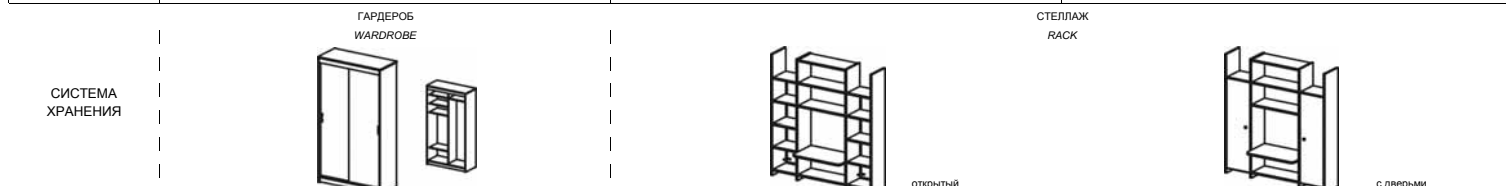

РАЗМЕРЫ (cm)	120 x 50 h 221			170 x 53,3 h 187			170 x 53,3 h 187		
УПАКОВКА (kg/m³/packs)	118	0,2	1	106	0,2	1	120	0,2	1