



КАБИНЕТЫ РУКОВОДИТЕЛЯ	<b>БОСТОН</b>	ОПИСАНИЕ
EXECUTIVE OFFICE	BOSTON	DESCRIPTION

СОБСТВЕННОЕ ПРОИЗВОДСТВО КОМПАНИИ ДЭФО  
(СТРАНА ПРОИЗВОДСТВА: БЕЛАРУСЬ)

PRODUCED BY DEFO COMPANY  
(COUNTRY OF ORIGIN: BELARUS)

СТОЛЫ DESKS	Все столешницы изготовлены из 38 мм ДСП с двухсторонним меламиновым покрытием с кромкой PVC 2 мм по периметру. В качестве основания столов и приставных элементов используется система металлических опор диаметром 76 мм с регулировкой высоты и тумба с поворотным кронштейном.	<i>The desk boards are made of chipboard melamine panels 38 mm thick with PVC edgebands 2 mm thick. The bases of the desks consists of the metallic tubular legs d 76 mm with adjustable feet and the carrying pedestals with the pirouetting holder.</i>
ТУМБЫ PEDESTALS	Каркасы тумб изготовлены из 18 мм ДСП в дополнительном цвете. Верхние крышки тумб изготовлены из 25 мм ДСП с двухсторонним меламиновым покрытием с кромкой PVC 2 мм по периметру. Передние стенки ящиков изготовлены из 16 мм ДСП с двухсторонним меламиновым покрытием с кромкой PVC 1 мм по периметру. Ящики установлены на металлические направляющие с нейлоновыми роликами, с механизмами полного открывания и самозакрывания. Тумбы имеют центральный замок для одновременного закрывания всех ящиков. Тумбы установлены на поворотные роликовые опоры из пластика с системой быстрого монтажа.	<i>The structures of pedestals are made of chipboard panels 18 mm thick in additional colours. The top boards are made of chipboard melamine panels 25 mm thick with PVC edgebands 2 mm thick. The front of the drawers are made of chipboard melamine panels 16 mm thick with PVC edgebands 1 mm thick. The drawers run on metallic guide-rails with nylon bearings, provided with an end-run device during the opening and self-closing. All pedestals are provided with locks for simultaneous closing of all the drawers. Pedestals are established on rotary castors made of plastics with quick installation system.</i>
ШКАФЫ CABINETS	Каркасы шкафов изготовлены из 18 мм ДСП в дополнительном цвете. Задние стенки шкафов изготовлены из 18 мм ДСП и фиксируются в пазу по периметру. Полки из 25 мм ДСП регулируются по высоте. Шкафы устанавливаются на опоры высотой 27мм, регулируемые по высоте изнутри. Глухие двери изготовлены из 16 мм ДСП. Стеклопакеты имеют 22 мм раму цвета алюминий и стекла толщиной 4 мм. Ручки металлические цвета алюминий. Двери устанавливаются на металлические петли с регулировками и механизмом быстрого монтажа. Все глухие двери комплектуются замками.  Декоративные топы и боковые стенки изготовлены из 22 мм ДСП, имеют размеры в соответствии с компоновками шкафов. На трех лицевых сторонах топов и лицевой стороне боковых стенок кромка PVC толщиной 2 мм.	<i>The structures of cabinets are made of chipboard panels, high resistance, 18 mm thick in additional colour. The back panels are made of chipboard 18 mm thick, and have fixed perimeters. The 25 mm thick shelves are adjustable in height. Structures are established on feet 27mm height, regulated on height from within. The panel doors are made of chipboard 16 mm thick. The glass doors have aluminium frames 22 mm thick with glass 4 mm thick. Handles metal colours aluminium. The doors are provided with metallic loops with adjustment and mechanism of quick installation. The door set is provided with a locks.  The tops and the final sides are made of chipboard melamine panels 22 mm thick with PVC edgebands 2 mm thick, are available in several sizes according to the composition.</i>
УПАКОВКА И СБОРКА PACKING AND ASSEMBLY	Вся мебель, за исключением тумбочек, поставляется в разобранном виде, упакованная в гофрокартон и защитную пленку. Углы упаковки защищены пластиковыми накладками из ударпрочного пластика. Для соединения деталей используется особо прочная 4-х компонентная стяжка с конусным винтом. Столешницы крепятся к каркасам и к опоре при помощи винтов.	<i>The furniture is supplied in Kit, excluding the pedestals, packed with cardboard and polystyrene. The corners are protected with corner-savers in anti-crash plastic. For quick and easy part connection there are used special durable 4- component assembly system with conical screws. Desk boards are fastened to leg by screws.</i>

ЦВЕТОВЫЕ РЕШЕНИЯ		COLOUR SCORE
ОСНОВНЫЕ ЦВЕТА BASIC COLOURS	<b>Тёмный орех</b> Светлый орех* <b>Венге</b> Махагон* Берёза*	<b>Dark walnut</b> Light walnut* <b>Wenge</b> Mahogany* Birch*
ДОП. ЦВЕТА ADD. COLOURS	<b>Серый</b>	<b>Grey</b>
ОПОРЫ BASES	<b>Алюминий</b>	<b>Aluminium</b>
ПРИМЕЧАНИЕ NOTES	* Под заказ. Стоимость может быть выше указанной в прайсе.	* For order. Price for such item may overwhelm price stated in this pricelist.

ЗАКАЗ		HOW TO ORDER
ОБОЗНАЧЕНИЕ NOTATION	При составлении заказа укажите артикул элемента и его цветовое решение. Возможные цветовые решения для каждой группы элементов указаны в начале соответствующего раздела прайс-листа.	<i>At the order specify the article of an element and its colour scores. Possible colour scores for each group of elements are specified in the beginning of corresponding section of the price-list.</i>
ЦЕНЫ PRICES	Цены указанные в прайс-листе действительны <b>только для Благовещенска, Хабаровска и Владивостока</b> . В остальных филиалах компании ДЭФО к указанным ценам применяются повышающие коэффициенты. Цены могут быть изменены в любое время, в том числе на выставленные счета. Подробную информацию вы можете получить в филиалах компании ДЭФО или на сайте <a href="http://www.defo.biz">www.defo.biz</a>	<i>The prices specified in the price-list are valid <b>only for Blagoveshensk, Khabarovsk and Vladivostok</b>. In other branches of company DEFO raising factors are applied to the price. The prices can be changed at any time, including to the exposed accounts. You can receive the detailed information in branches of company DEFO or on a site <a href="http://www.defo.biz">www.defo.biz</a></i>

КАБИНЕТЫ РУКОВОДИТЕЛЯ	<b>БОСТОН</b>	СПЕЦИФИКАЦИЯ
EXECUTIVE OFFICE	BOSTON	TECHNICAL SPECIFICATION

Артикул	FD 101	FD 102	FD 103
Цвет	темный орех, светлый орех*, венге, махагон*, береза*	темный орех, светлый орех*, венге, махагон*, береза*	темный орех, светлый орех*, венге, махагон*, береза*
Цена (rub.)	<b>30 609</b>	<b>42 600</b>	<b>44 078</b>

СТОЛЫ С ЭКРАНОМ	СТОЛ С ЭКРАНОМ DESK WITH SCREEN  <table border="1"> <tr><td>151 010</td><td>1</td></tr> <tr><td>151 910</td><td>1</td></tr> <tr><td>900 831</td><td>1</td></tr> <tr><td>900 825</td><td>2</td></tr> </table>			151 010	1	151 910	1	900 831	1	900 825	2	СТОЛ С ПОВОРОТНОЙ ТУМБОЙ И ЭКРАНОМ DESK WITH PEDESTAL AND SCREEN  <table border="1"> <tr><td>151 010</td><td>1</td></tr> <tr><td>151 910</td><td>1</td></tr> <tr><td>900 831</td><td>1</td></tr> <tr><td>900 825</td><td>1</td></tr> <tr><td>120 260</td><td>1</td></tr> <tr><td>151 280</td><td>1</td></tr> <tr><td>151 293</td><td>1</td></tr> </table>			151 010	1	151 910	1	900 831	1	900 825	1	120 260	1	151 280	1	151 293	1	СТОЛ С ПОВОРОТНОЙ ТУМБОЙ И ЭКРАНОМ DESK WITH CPU-PEDESTAL AND SCREEN  <table border="1"> <tr><td>151 010</td><td>1</td></tr> <tr><td>151 910</td><td>1</td></tr> <tr><td>900 831</td><td>1</td></tr> <tr><td>900 825</td><td>1</td></tr> <tr><td>120 262</td><td>1</td></tr> <tr><td>151 280</td><td>1</td></tr> <tr><td>151 293</td><td>1</td></tr> <tr><td>151 283</td><td>1</td></tr> </table>			151 010	1	151 910	1	900 831	1	900 825	1	120 262	1	151 280	1	151 293	1	151 283	1
	151 010	1																																													
151 910	1																																														
900 831	1																																														
900 825	2																																														
151 010	1																																														
151 910	1																																														
900 831	1																																														
900 825	1																																														
120 260	1																																														
151 280	1																																														
151 293	1																																														
151 010	1																																														
151 910	1																																														
900 831	1																																														
900 825	1																																														
120 262	1																																														
151 280	1																																														
151 293	1																																														
151 283	1																																														
РАЗМЕРЫ (cm)	210 x 105 h 75			210 x 205 h 75			210 x 205 h 75																																								
УПАКОВКА (kg/m³/packs)	78,6	0,93	6	133,2	0,93	10	136	0,93	11																																						

Артикул	FD 104	FD 105
Цвет	темный орех, светлый орех*, венге, махагон*, береза*	темный орех, светлый орех*, венге, махагон*, береза*
Цена (rub.)	<b>41 734</b>	<b>43 212</b>

СТОЛЫ С ЭКРАНОМ	СТОЛ С ПОВОРОТНОЙ ТУМБОЙ И ЭКРАНОМ DESK WITH PEDESTAL AND SCREEN  <table border="1"> <tr><td>151 010</td><td>1</td></tr> <tr><td>151 910</td><td>1</td></tr> <tr><td>900 825</td><td>3</td></tr> <tr><td>120 261</td><td>1</td></tr> <tr><td>151 281</td><td>1</td></tr> <tr><td>151 293</td><td>1</td></tr> </table>			151 010	1	151 910	1	900 825	3	120 261	1	151 281	1	151 293	1	СТОЛ С ПОВОРОТНОЙ ТУМБОЙ И ЭКРАНОМ DESK WITH CPU-PEDESTAL AND SCREEN  <table border="1"> <tr><td>151 010</td><td>1</td></tr> <tr><td>151 910</td><td>1</td></tr> <tr><td>900 825</td><td>3</td></tr> <tr><td>120 263</td><td>1</td></tr> <tr><td>151 281</td><td>1</td></tr> <tr><td>151 293</td><td>1</td></tr> <tr><td>151 282</td><td>1</td></tr> </table>			151 010	1	151 910	1	900 825	3	120 263	1	151 281	1	151 293	1	151 282	1
	151 010	1																														
151 910	1																															
900 825	3																															
120 261	1																															
151 281	1																															
151 293	1																															
151 010	1																															
151 910	1																															
900 825	3																															
120 263	1																															
151 281	1																															
151 293	1																															
151 282	1																															
РАЗМЕРЫ (cm)	250 x 178 h 75			250 x 178 h 75																												
УПАКОВКА (kg/m³/packs)	136,2	0,93	10	139	0,93	11																										

Артикул	FD 106	FD 107	FD 108
Цвет	темный орех, светлый орех*, венге, махагон*, береза*	темный орех, светлый орех*, венге, махагон*, береза*	темный орех, светлый орех*, венге, махагон*, береза*
Цена (rub.)	<b>30 609</b>	<b>42 600</b>	<b>44 078</b>

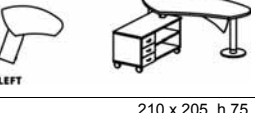
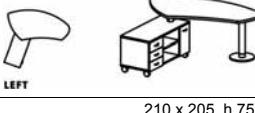
СТОЛЫ С ЭКРАНОМ	СТОЛ С ЭКРАНОМ DESK WITH SCREEN  <table border="1"> <tr><td>151 011</td><td>1</td></tr> <tr><td>151 911</td><td>1</td></tr> <tr><td>900 831</td><td>1</td></tr> <tr><td>900 825</td><td>2</td></tr> </table>			151 011	1	151 911	1	900 831	1	900 825	2	СТОЛ С ПОВОРОТНОЙ ТУМБОЙ И ЭКРАНОМ DESK WITH PEDESTAL AND SCREEN  <table border="1"> <tr><td>151 011</td><td>1</td></tr> <tr><td>151 911</td><td>1</td></tr> <tr><td>900 831</td><td>1</td></tr> <tr><td>900 825</td><td>1</td></tr> <tr><td>120 261</td><td>1</td></tr> <tr><td>151 281</td><td>1</td></tr> <tr><td>151 293</td><td>1</td></tr> </table>			151 011	1	151 911	1	900 831	1	900 825	1	120 261	1	151 281	1	151 293	1	СТОЛ С ПОВОРОТНОЙ ТУМБОЙ И ЭКРАНОМ DESK WITH CPU-PEDESTAL AND SCREEN  <table border="1"> <tr><td>151 011</td><td>1</td></tr> <tr><td>151 911</td><td>1</td></tr> <tr><td>900 831</td><td>1</td></tr> <tr><td>900 825</td><td>1</td></tr> <tr><td>120 263</td><td>1</td></tr> <tr><td>151 281</td><td>1</td></tr> <tr><td>151 293</td><td>1</td></tr> <tr><td>151 282</td><td>1</td></tr> </table>			151 011	1	151 911	1	900 831	1	900 825	1	120 263	1	151 281	1	151 293	1	151 282	1
	151 011	1																																													
151 911	1																																														
900 831	1																																														
900 825	2																																														
151 011	1																																														
151 911	1																																														
900 831	1																																														
900 825	1																																														
120 261	1																																														
151 281	1																																														
151 293	1																																														
151 011	1																																														
151 911	1																																														
900 831	1																																														
900 825	1																																														
120 263	1																																														
151 281	1																																														
151 293	1																																														
151 282	1																																														
РАЗМЕРЫ (cm)	210 x 105 h 75			210 x 205 h 75			210 x 205 h 75																																								
УПАКОВКА (kg/m³/packs)	78,6	0,93	6	134,2	0,93	10	137	0,93	11																																						

Артикул	FD 109	FD 110
Цвет	темный орех, светлый орех*, венге, махагон*, береза*	темный орех, светлый орех*, венге, махагон*, береза*
Цена (rub.)	<b>41 734</b>	<b>43 212</b>

СТОЛЫ С ЭКРАНОМ	СТОЛ С ПОВОРОТНОЙ ТУМБОЙ И ЭКРАНОМ DESK WITH PEDESTAL AND SCREEN  <table border="1"> <tr><td>151 011</td><td>1</td></tr> <tr><td>151 911</td><td>1</td></tr> <tr><td>900 825</td><td>3</td></tr> <tr><td>120 260</td><td>1</td></tr> <tr><td>151 280</td><td>1</td></tr> <tr><td>151 293</td><td>1</td></tr> </table>			151 011	1	151 911	1	900 825	3	120 260	1	151 280	1	151 293	1	СТОЛ С ПОВОРОТНОЙ ТУМБОЙ И ЭКРАНОМ DESK WITH CPU-PEDESTAL AND SCREEN  <table border="1"> <tr><td>151 011</td><td>1</td></tr> <tr><td>151 911</td><td>1</td></tr> <tr><td>900 825</td><td>3</td></tr> <tr><td>120 262</td><td>1</td></tr> <tr><td>151 280</td><td>1</td></tr> <tr><td>151 293</td><td>1</td></tr> <tr><td>151 283</td><td>1</td></tr> </table>			151 011	1	151 911	1	900 825	3	120 262	1	151 280	1	151 293	1	151 283	1
	151 011	1																														
151 911	1																															
900 825	3																															
120 260	1																															
151 280	1																															
151 293	1																															
151 011	1																															
151 911	1																															
900 825	3																															
120 262	1																															
151 280	1																															
151 293	1																															
151 283	1																															
РАЗМЕРЫ (cm)	250 x 178 h 75			250 x 178 h 75																												
УПАКОВКА (kg/m³/packs)	135,2	0,93	10	138	0,93	11																										

КАБИНЕТЫ РУКОВОДИТЕЛЯ	<b>БОСТОН</b>	СПЕЦИФИКАЦИЯ
EXECUTIVE OFFICE	BOSTON	TECHNICAL SPECIFICATION







Артикул	<b>FD 111</b>	<b>FD 112</b>	<b>FD 113</b>
Цвет	<b>темный орех, светлый орех*, венге, махагон*, береза*</b>	<b>темный орех, светлый орех*, венге, махагон*, береза*</b>	<b>темный орех, светлый орех*, венге, махагон*, береза*</b>
Цена (rub.)	<b>29 293</b>	<b>41 284</b>	<b>42 762</b>

СТОЛЫ С ЭКРАНОМ	СТОЛ С ЭКРАНОМ DESK WITH SCREEN			СТОЛ С ПОВОРОТНОЙ ТУМБОЙ И ЭКРАНОМ DESK WITH PEDESTAL AND SCREEN			СТОЛ С ПОВОРОТНОЙ ТУМБОЙ И ЭКРАНОМ DESK WITH CPU-PEDESTAL AND SCREEN		
			151 020 1 151 920 1 900 831 1 900 825 2			151 020 1 151 920 1 900 831 1 900 825 1 120 260 1 151 280 1 151 293 1			151 020 1 151 920 1 900 831 1 900 825 1 120 262 1 151 280 1 151 293 1 151 283 1
РАЗМЕРЫ (cm)	190 x 100 h 75			205 x 195 h 75			205 x 195 h 75		
УПАКОВКА (kg/m³/packs)	78	0,15	6	132,6		10	135,4	0,15	11

Артикул		<b>FD 114</b>	<b>FD 115</b>
Цвет		<b>темный орех, светлый орех*, венге, махагон*, береза*</b>	<b>темный орех, светлый орех*, венге, махагон*, береза*</b>
Цена (rub.)		<b>40 418</b>	<b>41 896</b>

СТОЛЫ С ЭКРАНОМ	СТОЛ С ПОВОРОТНОЙ ТУМБОЙ И ЭКРАНОМ DESK WITH PEDESTAL AND SCREEN			СТОЛ С ПОВОРОТНОЙ ТУМБОЙ И ЭКРАНОМ DESK WITH CPU-PEDESTAL AND SCREEN			
			151 020 1 151 920 1 900 825 3 120 261 1 151 281 1 151 293 1			151 020 1 151 920 1 900 825 3 120 263 1 151 281 1 151 293 1 151 282 1	
РАЗМЕРЫ (cm)	233 x 175 h 75			233 x 175 h 75			
УПАКОВКА (kg/m³/packs)		135,6	0,15	10	138,4	0,15	11





Артикул	<b>FD 116</b>	<b>FD 117</b>	<b>FD 118</b>
Цвет	<b>темный орех, светлый орех*, венге, махагон*, береза*</b>	<b>темный орех, светлый орех*, венге, махагон*, береза*</b>	<b>темный орех, светлый орех*, венге, махагон*, береза*</b>
Цена (rub.)	<b>29 293</b>	<b>41 284</b>	<b>42 762</b>



СТОЛЫ С ЭКРАНОМ	СТОЛ С ЭКРАНОМ DESK WITH SCREEN			СТОЛ С ПОВОРОТНОЙ ТУМБОЙ И ЭКРАНОМ DESK WITH PEDESTAL AND SCREEN			СТОЛ С ПОВОРОТНОЙ ТУМБОЙ И ЭКРАНОМ DESK WITH CPU-PEDESTAL AND SCREEN		
			151 021 1 151 921 1 900 831 1 900 825 2			151 021 1 151 921 1 900 831 1 900 825 1 120 261 1 151 281 1 151 293 1			151 021 1 151 921 1 900 831 1 900 825 1 120 263 1 151 281 1 151 293 1 151 282 1
РАЗМЕРЫ (cm)	190 x 100 h 75			205 x 195 h 75			205 x 195 h 75		
УПАКОВКА (kg/m³/packs)	78	0,15	6	133,6	0,15	10	136,4	0,15	11

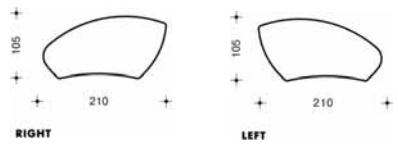

Артикул		<b>FD 119</b>	<b>FD 120</b>
Цвет		<b>темный орех, светлый орех*, венге, махагон*, береза*</b>	<b>темный орех, светлый орех*, венге, махагон*, береза*</b>
Цена (rub.)		<b>40 418</b>	<b>41 896</b>

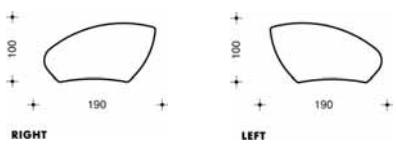

СТОЛЫ С ЭКРАНОМ	СТОЛ С ПОВОРОТНОЙ ТУМБОЙ И ЭКРАНОМ DESK WITH PEDESTAL AND SCREEN			СТОЛ С ПОВОРОТНОЙ ТУМБОЙ И ЭКРАНОМ DESK WITH CPU-PEDESTAL AND SCREEN			
			151 021 1 151 921 1 900 825 3 120 260 1 151 280 1 151 293 1			151 021 1 151 921 1 900 825 3 120 262 1 151 280 1 151 293 1 151 283 1	
РАЗМЕРЫ (cm)	233 x 175 h 75			233 x 175 h 75			
УПАКОВКА (kg/m³/packs)		134,6	0,15	10	137,4	0,15	11

КАБИНЕТЫ РУКОВОДИТЕЛЯ	<b>БОСТОН</b>	СПЕЦИФИКАЦИЯ
EXECUTIVE OFFICE	BOSTON	TECHNICAL SPECIFICATION

АРТИКУЛ	<b>151 010</b>	<b>151 011</b>	<b>151 910</b>	<b>151 911</b>	<b>900 831</b>	<b>900 825</b>						
ЦВЕТ	<b>темный орех, светлый орех*, венге, махагон*, береза*</b>		<b>алюминий</b>		<b>алюминий</b>	<b>алюминий</b>						
ЦЕНА (rub.)	<b>10 408</b>	<b>10 408</b>	<b>3 548</b>	<b>3 548</b>	<b>8 759</b>	<b>3 947</b>						
КОМПЛЕКТУЮЩИЕ ДЛЯ СТОЛОВ С ЭКРАНОМ	СТОЛЕШНИЦА DESK BOARD 		ЭКРАН FRONT SCREEN ДЛЯ 151 010      ДЛЯ 151 011 		ОПОРА НА ОСНОВАНИИ LEG WITH PLATE 	ОПОРА LEG 						
	РАЗМЕРЫ (cm)	210 x 105 h 3,8		165 x 2 h 45		d 40 h 71	d 7,6 h 71					
УПАКОВКА (kg/m³/packs)	46,6	0,9	1	6	0,04	1	12	0,02	1	7	0,02	1

АРТИКУЛ	<b>151 020</b>	<b>151 021</b>	<b>151 920</b>	<b>151 921</b>							
ЦВЕТ	<b>темный орех, светлый орех*, венге, махагон*, береза*</b>		<b>алюминий</b>								
ЦЕНА (rub.)	<b>9 317</b>	<b>9 317</b>	<b>3 323</b>	<b>3 323</b>							
КОМПЛЕКТУЮЩИЕ ДЛЯ СТОЛОВ С ЭКРАНОМ	СТОЛЕШНИЦА DESK BOARD 		ЭКРАН FRONT SCREEN ДЛЯ 151 020      ДЛЯ 151 021 								
	РАЗМЕРЫ (cm)	190 x 100 h 3,8		147 x 2 h 45							
УПАКОВКА (kg/m³/packs)	46	0,1	1	6	0,03	1	6	0,03	1		

АРТИКУЛ	<b>FD 301</b>	<b>FD 302</b>	<b>FD 303</b>						
ЦВЕТ	<b>темный орех, светлый орех*, венге, махагон*, береза*</b>		<b>темный орех, светлый орех*, венге, махагон*, береза*</b>						
ЦЕНА (rub.)	<b>15 869</b>	<b>23 048</b>	<b>24 526</b>						
ПРИСТАВНЫЕ ЭЛЕМЕНТЫ	ПРИСТАВНОЙ ЭЛЕМЕНТ EXTENSIONAL ELEMENT ДЛЯ 151 010, 151 020 		ПРИСТАВНОЙ ЭЛЕМЕНТ С ТУМБОЙ EXTENSIONAL ELEMENT WITH PEDESTAL ДЛЯ 151 010, 151 020 						
	РАЗМЕРЫ (cm)	102 x 111 h 75		130 x 180 h 75					
УПАКОВКА (kg/m³/packs)	30,2	0,02	3	79,8	0,07	6	82,6	0,07	7







АРТИКУЛ	<b>FD 305</b>	<b>FD 306</b>	<b>FD 307</b>						
ЦВЕТ	<b>темный орех, светлый орех*, венге, махагон*, береза*</b>		<b>темный орех, светлый орех*, венге, махагон*, береза*</b>						
ЦЕНА (rub.)	<b>15 869</b>	<b>23 048</b>	<b>24 526</b>						
ПРИСТАВНЫЕ ЭЛЕМЕНТЫ	ПРИСТАВНОЙ ЭЛЕМЕНТ EXTENSIONAL ELEMENT ДЛЯ 151 011, 151 021 		ПРИСТАВНОЙ ЭЛЕМЕНТ С ТУМБОЙ EXTENSIONAL ELEMENT WITH PEDESTAL ДЛЯ 151 011, 151 021 						
	РАЗМЕРЫ (cm)	102 x 111 h 75		130 x 180 h 75					
УПАКОВКА (kg/m³/packs)	30,2	0,02	3	80,8	0,07	6	83,6	0,07	7

КАБИНЕТЫ РУКОВОДИТЕЛЯ	<b>БОСТОН</b>	СПЕЦИФИКАЦИЯ
EXECUTIVE OFFICE	BOSTON	TECHNICAL SPECIFICATION





Артикул	<b>FD 309</b>	<b>FD 310</b>	<b>FD 311</b>
Цвет	<b>темный орех</b> , светлый орех*, венге, махагон*, береза*	<b>темный орех</b> , светлый орех*, венге, махагон*, береза*	<b>темный орех</b> , светлый орех*, венге, махагон*, береза*
Цена (rub.)	<b>16 004</b>	<b>23 183</b>	<b>24 661</b>

ПРИСТАВНЫЕ ЭЛЕМЕНТЫ	ПРИСТАВНОЙ ЭЛЕМЕНТ EXTENSIONAL ELEMENT ДЛЯ 151 010, 151 020	ПРИСТАВНОЙ ЭЛЕМЕНТ С ТУМБОЙ EXTENSIONAL ELEMENT WITH PEDESTAL ДЛЯ 151 010, 151 020	ПРИСТАВНОЙ ЭЛЕМЕНТ С ТУМБОЙ EXTENSIONAL ELEMENT WITH PEDESTAL ДЛЯ 151 010, 151 020						
	  <p>RIGHT</p> <p>151 320 1 900 831 1</p>	  <p>RIGHT</p> <p>151 320 1 120 260 1 151 280 1 151 293 1</p>	  <p>RIGHT</p> <p>151 320 1 120 262 1 151 280 1 151 293 1 151 283 1</p>						
РАЗМЕРЫ (cm)	165 x 69 h 75								
УПАКОВКА (kg/m <sup>3</sup> /packs)	26,8	0,02	3	76,4	0,07	6	79,2	0,07	7





Артикул	<b>FD 313</b>	<b>FD 314</b>	<b>FD 315</b>
Цвет	<b>темный орех</b> , светлый орех*, венге, махагон*, береза*	<b>темный орех</b> , светлый орех*, венге, махагон*, береза*	<b>темный орех</b> , светлый орех*, венге, махагон*, береза*
Цена (rub.)	<b>16 004</b>	<b>23 183</b>	<b>24 661</b>

ПРИСТАВНЫЕ ЭЛЕМЕНТЫ	ПРИСТАВНОЙ ЭЛЕМЕНТ EXTENSIONAL ELEMENT ДЛЯ 151 011, 151 021	ПРИСТАВНОЙ ЭЛЕМЕНТ С ТУМБОЙ EXTENSIONAL ELEMENT WITH PEDESTAL ДЛЯ 151 011, 151 021	ПРИСТАВНОЙ ЭЛЕМЕНТ С ТУМБОЙ EXTENSIONAL ELEMENT WITH PEDESTAL ДЛЯ 151 011, 151 021						
	  <p>LEFT</p> <p>151 321 1 900 831 1</p>	  <p>LEFT</p> <p>151 321 1 120 261 1 151 281 1 151 293 1</p>	  <p>LEFT</p> <p>151 321 1 120 263 1 151 281 1 151 293 1 151 282 1</p>						
РАЗМЕРЫ (cm)	165 x 69 h 75								
УПАКОВКА (kg/m <sup>3</sup> /packs)	26,8	0,02	3	77,4	0,07	6	80,2	0,07	7

Артикул	<b>FD 317</b>	<b>FD 319</b>	
Цвет	<b>темный орех</b> , св.орех*, венге, махагон*, береза*	<b>темный орех</b> , св.орех*, венге, махагон*, береза*	
Цена (rub.)	<b>15 089</b>	<b>15 089</b>	



БРИФИНГИ	БРИФИНГ BRIEFING ДЛЯ 151 010, 151 020	БРИФИНГ BRIEFING ДЛЯ 151 011, 151 021				
	  <p>RIGHT</p> <p>151 330 1 900 831 1</p>	  <p>LEFT</p> <p>151 331 1 900 831 1</p>				
РАЗМЕРЫ (cm)	119 x 81 h 75					
УПАКОВКА (kg/m <sup>3</sup> /packs)	26,8	0,02	3	29	0,02	3



Артикул	<b>FD 322</b>	<b>FD 324</b>	
Цвет	<b>темный орех</b> , св.орех*, венге, махагон*, береза*	<b>темный орех</b> , св.орех*, венге, махагон*, береза*	
Цена (rub.)	<b>14 110</b>	<b>15 757</b>	

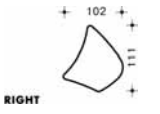
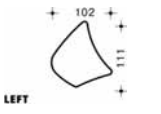
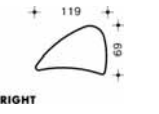

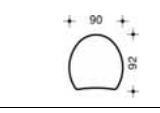
БРИФИНГИ	БРИФИНГ BRIEFING ДЛЯ 151 010, 151 030	СТОЛ ПРИСТАВНОЙ EXTENSIONAL DESK				
	  <p>RIGHT</p> <p>151 340 1 900 831 1</p>	  <p>RIGHT</p> <p>151 380 1 900 833 1</p>				
РАЗМЕРЫ (cm)	92 x 90 h 75		110 x 90 h 75			
УПАКОВКА (kg/m <sup>3</sup> /packs)	31	0,02	3	34,8	0,02	3

КАБИНЕТЫ РУКОВОДИТЕЛЯ	<b>БОСТОН</b>	СПЕЦИФИКАЦИЯ
EXECUTIVE OFFICE	BOSTON	TECHNICAL SPECIFICATION

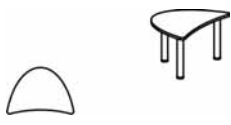
Артикул	151 310	151 311	151 320	151 321	151 330	151 331
Цвет	темный орех, светлый орех*, венге, махагон*, береза*		темный орех, светлый орех*, венге, махагон*, береза*		темный орех, светлый орех*, венге, махагон*, береза*	
Цена (rub.)	7 110		7 245		6 330	
Комплекующие для брифингов	Столешница приставного элемента DESK BOARD FOR BRIEFING Для 151 010, 151 020		Столешница приставного элемента DESK BOARD FOR BRIEFING Для 151 010, 151 020		Столешница брифинга DESK BOARD FOR BRIEFING Для 151 010, 151 020	
						
Размеры (cm)	111 x 102 h 3,8		165 x 69 h 3,8		119 x 81 h 3,8	
Упаковка (kg/m³/packs)	18,2	0,1	1	14,8	0,03	1

Артикул	151 340	151 380	900 831	900 833	900 825	
Цвет	темный орех, светлый орех*, венге, махагон*, береза*		алюминий	алюминий	алюминий	
Цена (rub.)	5 351		8 759	9 572	3 947	
Комплекующие для брифингов	Столешница брифинга DESK BOARD FOR BRIEFING Для 151 010, 151 011, 151 020, 151 021		Опора на основании LEG WITH PLATE		Опора LEG	
						
Размеры (cm)	92 x 90 h 3,8		d 40 h 71		d 7,6 h 71	
Упаковка (kg/m³/packs)	19	0,05	1	13,8	0,02	1

Артикул	FD 200	FD 202	FD 203			
Цвет	темный орех, светлый орех*, венге, махагон*, береза*		темный орех, светлый орех*, венге, махагон*, береза*			
Цена (rub.)	23 988		47 575			
Конференц-столы						
						
Размеры (cm)	150 x 95 h 75		275 x 150 h 75			
Упаковка (kg/m³/packs)	53,7	0,48	5	105,7	0,02	9

Артикул	08S001	151 092	151 094	900 831	900 833	900 825
Цвет	темный орех, светлый орех*, венге, махагон*, береза*			алюминий	алюминий	алюминий
Цена (rub.)	7 134			8 759	9 572	3 947
Конференц-столы и комплекующие для конференц-столов	Журнальный стол COFFEE TABLE			Столешница DESK BOARD		Опора на основании LEG WITH PLATE
						
Размеры (cm)	80 x 50 h 41			150 x 98 h 3,8		d 7,6 h 71
Упаковка (kg/m³/packs)	34,5	0,1	1	20	0,4	1

КАБИНЕТЫ РУКОВОДИТЕЛЯ	<b>БОСТОН</b>	СПЕЦИФИКАЦИЯ
EXECUTIVE OFFICE	BOSTON	TECHNICAL SPECIFICATION

Артикул	FD 400	FD 401	FD 402	FD 403	151 253
Цвет	темный орех, светлый орех*, венге, махагон*, береза*				
Цена (rub.)	13 790	13 790	15 269	15 269	8 354

ТУМБА МОБИЛЬНАЯ (с замком)  
MOBILE PEDESTAL (with lock)

ТУМБА МОБИЛЬНАЯ (с замком)  
MOBILE PEDESTAL (with lock)

ТУМБЫ



RIGHT  
120 260 1  
151 270 1  
151 293 1



LEFT  
120 261 1  
151 270 1  
151 293 1



RIGHT  
120 262 1  
151 270 1  
151 293 1  
151 283 1



LEFT  
120 263 1  
151 270 1  
151 293 1  
151 282 1



РАЗМЕРЫ (cm)	120 x 58 h 68			120 x 58 h 68			120 x 58 h 68			120 x 58 h 68			120 x 58 h 68		
УПАКОВКА (kg/m³/packs)	58,8	0,07	4	59,8	0,07	4	61,6	0,07	5	62,6	0,07	5	26,6	0,1	1

Артикул	120 260	120 261	120 262	120 263
Цвет	серый			
Цена (rub.)	7 641	7 641	7 956	7 956

КАРКАС МОБИЛЬНОЙ ТУМБЫ  
STRUCTURE OF MOBILE PEDESTAL

КАРКАС МОБИЛЬНОЙ ТУМБЫ С ЯЧЕЙКОЙ ДЛЯ СИСТЕМОГО БЛОКА  
STRUCTURE OF MOBILE PEDESTAL WITH CPU COMPARTMENT

КАРКАСЫ ТУМБ



RIGHT



LEFT



RIGHT



LEFT

РАЗМЕРЫ (cm)	120 x 55 h 65			120 x 55 h 65			120 x 55 h 65			120 x 55 h 65		
УПАКОВКА (kg/m³/packs)	33	0,1	1	34	0,1	1	33	0,1	1	34	0,1	1

Артикул	151 270	151 280	151 281	151 282	151 283	151 293
Цвет	темный орех, светлый орех*, венге, махагон*, береза*			темный орех, светлый орех*, венге, махагон*, береза*		
Цена (rub.)	1 877	4 025	4 025	1 164	1 164	4 272

ВЕРХНЯЯ КРЫШКА ТУМБЫ  
TOP OF MOBILE PEDESTAL

ВЕРХНЯЯ КРЫШКА ТУМБЫ С ПОВОРОТНЫМ КРОНШТЕЙНОМ  
TOP OF MOBILE PEDESTAL WITH ROTATING MECHANISM

ДВЕРЦА ДЛЯ ЯЧЕЙКИ СИСТЕМОГО БЛОКА  
DOOR FOR CPU COMPARTMENT

КОМПЛЕКТ ЯЩИКОВ (3 шт)  
SET OF DRAWERS (3 pcs)

АКСЕССУАРЫ ДЛЯ ТУМБ



RIGHT



LEFT



RIGHT



LEFT



РАЗМЕРЫ (cm)	120 x 55 h 10			120 x 55 h 10			120 x 55 h 10			28,2 x 19 h 49,6			28,2 x 19 h 49,6			40 x 50 h 45		
УПАКОВКА (kg/m³/packs)	12	0,02	1	14,8	0,3	1	14,8	0,3	1	2,8	0,01	1	2,8	0,01	1	13,8	0,02	1

КАБИНЕТЫ РУКОВОДИТЕЛЯ	<b>БОСТОН</b>	СПЕЦИФИКАЦИЯ
EXECUTIVE OFFICE	BOSTON	TECHNICAL SPECIFICATION

Артикул	<b>120 205</b>	<b>120 209</b>	<b>120 305</b>	<b>120 309</b>	
Цвет	серый	серый	серый	серый	
Цена (rub.)	<b>4 794</b>	<b>5 695</b>	<b>6 235</b>	<b>7 686</b>	

СТЕЛЛАЖ НИЗКИЙ  
LOW STORAGE UNIT

СТЕЛЛАЖ СРЕДНИЙ  
MEDIUM STORAGE UNIT

СИСТЕМА  
ХРАНЕНИЯ



РАЗМЕРЫ (cm)	49 x 43 h 79,5			90 x 43 h 79,5			49 x 43 h 125			90 x 43 h 125		
УПАКОВКА (kg/m³/packs)	21	0,03	1	32	0,1	1	30	0,1	1	48	0,1	1

Артикул	<b>120 505</b>	<b>120 509</b>	<b>120 502</b>	<b>120 506</b>	
Цвет	серый	серый	серый	серый	
Цена (rub.)	<b>8 891</b>	<b>11 380</b>	<b>8 113</b>	<b>9 562</b>	

СТЕЛЛАЖ ВЫСОКИЙ  
HIGH STORAGE UNIT

КАРКАС ГАРДЕРОБА  
WARDROBE STRUCTURE

СИСТЕМА  
ХРАНЕНИЯ

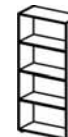

РАЗМЕРЫ (cm)	45 x 43 h 201,5			90 x 43 h 201,5			45 x 43 h 201,5			90 x 43 h 201,5		
УПАКОВКА (kg/m³/packs)	49	0,1	1	75	0,1	2	49	0,1	1	75	0,1	2

Артикул	<b>152 240</b>	<b>152 241</b>	<b>152 220</b>	<b>152 236</b>	<b>152 237</b>	<b>152 216</b>
Цвет	темный орех, светлый орех*, венге, махагон*, береза*			алюминий		
Цена (rub.)	<b>1 607</b>	<b>1 607</b>	<b>3 069</b>	<b>3 640</b>	<b>3 640</b>	<b>7 193</b>

ДВЕРИ ГЛУХИЕ ДЛЯ НИЗКОГО ШКАФА С ЗАМКОН  
LOW WOODEN DOORS WITH LOCK

ДВЕРИ СТЕКЛЯННЫЕ ДЛЯ НИЗКОГО ШКАФА  
MEDIUM GLASS DOORS

КОМПЛЕКТУЮЩИЕ  
ДЛЯ СИСТЕМЫ  
ХРАНЕНИЯ



РАЗМЕРЫ (cm)	44,7 x 1,8 h 75,5			44,7 x 1,8 h 75,5			89,4 x 1,8 h 75,5			44,7 x 2,2 h 75,5			44,7 x 2,2 h 75,5			89,4 x 2,2 h 75,5		
УПАКОВКА (kg/m³/packs)	6,4	0,01	1	6,4	0,01	1	11,6	0,02	1	21	0,1	1	21	0,1	1	26	0,1	1

Артикул	<b>152 340</b>	<b>152 341</b>	<b>152 320</b>	<b>152 336</b>	<b>152 337</b>	<b>152 316</b>
Цвет	темный орех, светлый орех*, венге, махагон*, береза*			алюминий		
Цена (rub.)	<b>2 024</b>	<b>3 069</b>	<b>3 870</b>	<b>4 828</b>	<b>4 828</b>	<b>9 520</b>

ДВЕРИ ГЛУХИЕ ДЛЯ СРЕДНЕГО ШКАФА С ЗАМКОН  
MEDIUM WOODEN DOORS WITH LOCK

ДВЕРИ СТЕКЛЯННЫЕ ДЛЯ СРЕДНЕГО ШКАФА  
MEDIUM GLASS DOORS

КОМПЛЕКТУЮЩИЕ  
ДЛЯ СИСТЕМЫ  
ХРАНЕНИЯ

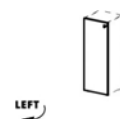
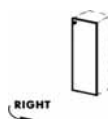



РАЗМЕРЫ (cm)	44,7 x 1,8 h 121			44,7 x 1,8 h 121			89,4 x 1,8 h 121			44,7 x 2,2 h 121			44,7 x 2,2 h 121			89,4 x 2,2 h 121		
УПАКОВКА (kg/m³/packs)	9	0,03	1	9	0,03	1	18,5	0,03	1	6,5	0,01	1	6,5	0,01	1	37,3	0,1	1

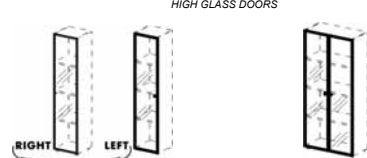

КАБИНЕТЫ РУКОВОДИТЕЛЯ	<b>БОСТОН</b>	СПЕЦИФИКАЦИЯ
EXECUTIVE OFFICE	BOSTON	TECHNICAL SPECIFICATION

Артикул	152 541	152 520	152 537	152 516	
Цвет	темный орех, светлый орех*, венге, махагон*, береза*				алюминий
Цена (руб.)	2 482	4 762	6 755	13 339	
Комплекующие для системы хранения	Двери глухие для высокого шкафа с замком HIGH WOODEN DOORS WITH LOCK			Двери стеклянные для высокого шкафа HIGH GLASS DOORS	
					
Размеры (см)	44,7 x 1,8 h 197,5	89,4 x 1,8 h 197,5	44,7 x 2,2 h 197,5	89,4 x 2,2 h 197,5	
Упаковка (kg/m³/packs)	12, 0,1, 1	29,7, 0,1, 1	55,3, 0,1, 1	55,3, 0,1, 1	

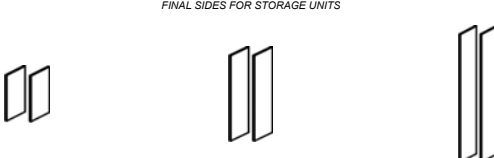
Артикул	152 004	152 008	152 012	152 016	152 020	152 024
Цвет	темный орех, светлый орех*, венге, махагон*, береза*					
Цена (руб.)	1 439	1 985	2 337	2 527	2 926	3 251
Комплекующие для системы хранения	ТОП ДЕКОРАТИВНЫЙ FINAL TOP					
						
Размеры (см)	49 x 46 h 1,8	94 x 46 h 1,8	139 x 46 h 1,8	184 x 46 h 1,8	229 x 46 h 1,8	274 x 46 h 1,8
Упаковка (kg/m³/packs)	4, 0,01, 1	7,2, 0,01, 1	10,9, 0,03, 1	14,3, 0,04, 1	17, 0,03, 1	13,9, 0,03, 1

Артикул	152 120	152 130	152 150	342 820	342 822	342 840
Цвет	темный орех, светлый орех*, венге, махагон*, береза*			алюминий		
Цена (руб.)	2 695	3 289	4 542	806	653	3 926
Комплекующие для системы хранения	ДЕКОРАТИВНЫЕ БОКОВЫЕ СТЕНКИ ШКАФОВ FINAL SIDES FOR STORAGE UNITS			КОМПЛЕКТ ЦОКОЛЬНЫХ ОПОР SET OF FEETS		КОМПЛЕКТ РОЛИКОВЫХ ОПОР SET OF CASTORS
						
Размеры (см)	45 x 1,8 h 76,5	45 x 1,8 h 122	45 x 1,8 h 198,5	h 12	h 12	h 12
Упаковка (kg/m³/packs)	11, 0,02, 1	18, 0,03, 1	29,3, 0,1, 1	0,5, 0,01, 1	0,6, 0,01, 1	1,3, 0,01, 1

КАБИНЕТЫ РУКОВОДИТЕЛЯ	<b>БОСТОН</b>	ОПИСАНИЕ
EXECUTIVE OFFICE	<b>BOSTON</b>	DESCRIPTION

ОБЩИЙ ВИД И РАЗМЕРЫ (cm)	АРТИКУЛ	ОПИСАНИЕ	КОЛ-ВО	ЦЕНА (rub.)	ВЕС (kg)	ОБЪЕМ (m <sup>3</sup> )
 5,9 m <sup>2</sup>	FD 107	СТОЛ С ПОВОРОТНОЙ ТУМБОЙ И ЭКРАНОМ	1	42 600	134	0,93
	FD 319	БРИФИНГ	1	15 089	29	0,02
	<b>Boston 03</b>	<b>ИТОГО TOTAL</b>	<b>2</b>	<b>57 689</b>	<b>163</b>	<b>0,95</b>

ОБЩИЙ ВИД И РАЗМЕРЫ (cm)	АРТИКУЛ	ОПИСАНИЕ	КОЛ-ВО	ЦЕНА (rub.)	ВЕС (kg)	ОБЪЕМ (m <sup>3</sup> )
 5,3 m <sup>2</sup>	FD 111	СТОЛ С ЭКРАНОМ	1	29 293	78	0,15
	FD 309	ПРИСТАВНОЙ ЭЛЕМЕНТ	1	16 004	27	0,02
	FD 319	БРИФИНГ	1	15 089	29	0,02
	<b>Boston 04</b>	<b>ИТОГО TOTAL</b>	<b>3</b>	<b>60 386</b>	<b>134</b>	<b>0,19</b>

ОБЩИЙ ВИД И РАЗМЕРЫ (cm)	АРТИКУЛ	ОПИСАНИЕ	КОЛ-ВО	ЦЕНА (rub.)	ВЕС (kg)	ОБЪЕМ (m <sup>3</sup> )
 5,9 m <sup>2</sup>	FD 101	СТОЛ С ЭКРАНОМ	1	30 609	79	0,93
	FD 301	ПРИСТАВНОЙ ЭЛЕМЕНТ	1	10 677	30	0,02
	FD 322	БРИФИНГ	1	14 110	31	0,02
	<b>Boston 01</b>	<b>ИТОГО TOTAL</b>	<b>3</b>	<b>55 396</b>	<b>140</b>	<b>0,97</b>

ОБЩИЙ ВИД И РАЗМЕРЫ (cm)	АРТИКУЛ	ОПИСАНИЕ	КОЛ-ВО	ЦЕНА (rub.)	ВЕС (kg)	ОБЪЕМ (m <sup>3</sup> )
 6,8 m <sup>2</sup>	FD 116	СТОЛ С ЭКРАНОМ	1	29 293	78	0,15
	FD 315	ПРИСТАВНОЙ ЭЛЕМЕНТ С ТУМБОЙ	1	24 661	80	0,07
	FD 319	БРИФИНГ	1	15 089	29	0,02
	<b>Boston 05</b>	<b>ИТОГО TOTAL</b>	<b>3</b>	<b>69 043</b>	<b>187</b>	<b>0,24</b>

ОБЩИЙ ВИД И РАЗМЕРЫ (cm)	АРТИКУЛ	ОПИСАНИЕ	КОЛ-ВО	ЦЕНА (rub.)	ВЕС (kg)	ОБЪЕМ (m <sup>3</sup> )
 7,9 m <sup>2</sup>	FD 110	СТОЛ С ПОВОРОТНОЙ ТУМБОЙ И ЭКРАНОМ	1	43 212	138	0,93
	FD 305	ПРИСТАВНОЙ ЭЛЕМЕНТ	1	15 869	30	0,02
	FD 319	БРИФИНГ	1	15 089	29	0,02
	<b>Boston 02</b>	<b>ИТОГО TOTAL</b>	<b>3</b>	<b>74 170</b>	<b>197</b>	<b>0,97</b>

КАБИНЕТЫ РУКОВОДИТЕЛЯ	<b>БОСТОН</b>	ОПИСАНИЕ
EXECUTIVE OFFICE	<b>BOSTON</b>	DESCRIPTION

ОБЩИЙ ВИД И РАЗМЕРЫ (cm)	Артикул	Описание	Кол-во	Цена (руб.)	Вес (kg)	Объем (m <sup>3</sup> )
 8,6 m <sup>2</sup>	151 092	СТОЛЕШНИЦА	1	8 200	26	0,50
	900 833	ОПОРА НА ОСНОВАНИИ	1	9 572	14	0,02
	FD 202	КОНФЕРЕНЦ-СТОЛ	1	19 254	41	0,42
<b>Boston 06</b>	ИТОГО	TOTAL	<b>3</b>	<b>37 027</b>	<b>81</b>	<b>0,94</b>

ОБЩИЙ ВИД И РАЗМЕРЫ (cm)	Артикул	Описание	Кол-во	Цена (руб.)	Вес (kg)	Объем (m <sup>3</sup> )
 8,6 m <sup>2</sup>	FD 202	КОНФЕРЕНЦ-СТОЛ	2	19 254	41	0,42
	<b>Boston 08</b>	ИТОГО	TOTAL	<b>2</b>	<b>38 509</b>	<b>82</b>

ОБЩИЙ ВИД И РАЗМЕРЫ (cm)	Артикул	Описание	Кол-во	Цена (руб.)	Вес (kg)	Объем (m <sup>3</sup> )
 9,7 m <sup>2</sup>	151 094	СТОЛЕШНИЦА	2	7 414	20	0,40
	900 825	ОПОРА	2	3 947	7	0,02
	FD 200	КОНФЕРЕНЦ-СТОЛ	1	23 988	54	0,48
<b>Boston 07</b>	ИТОГО	TOTAL	<b>5</b>	<b>46 709</b>	<b>108</b>	<b>1,32</b>

ОБЩИЙ ВИД И РАЗМЕРЫ (cm)	Артикул	Описание	Кол-во	Цена (руб.)	Вес (kg)	Объем (m <sup>3</sup> )
 12,2 m <sup>2</sup>	FD 202	КОНФЕРЕНЦ-СТОЛ	4	19 254	41	0,42
	<b>Boston 10</b>	ИТОГО	TOTAL	<b>4</b>	<b>77 017</b>	<b>164</b>

ОБЩИЙ ВИД И РАЗМЕРЫ (cm)	Артикул	Описание	Кол-во	Цена (руб.)	Вес (kg)	Объем (m <sup>3</sup> )
 19,2 m <sup>2</sup>	151 094	СТОЛЕШНИЦА	4	7 414	20	0,40
	900 825	ОПОРА	4	3 947	7	0,02
	FD 200	КОНФЕРЕНЦ-СТОЛ	1	23 988	54	0,48
<b>Boston 09</b>	ИТОГО	TOTAL	<b>9</b>	<b>69 430</b>	<b>162</b>	<b>2,16</b>

КАБИНЕТЫ РУКОВОДИТЕЛЯ	<b>БОСТОН</b>	ОПИСАНИЕ
EXECUTIVE OFFICE	<b>BOSTON</b>	DESCRIPTION

ОБЩИЙ ВИД И РАЗМЕРЫ (cm)	АРТИКУЛ	ОПИСАНИЕ	КОЛ-ВО	ЦЕНА (rub.)	ВЕС (kg)	ОБЪЕМ (m <sup>3</sup> )
  0,5 m <sup>2</sup>	120 209	СТЕЛЛАЖ НИЗКИЙ	1	5 695	32	0,10
	152 008	ТОП ДЕКОРАТИВНЫЙ	1	1 985	7	0,01
	152 120	ДЕКОРАТИВНЫЕ БОКОВЫЕ СТЕНКИ	1	2 695	11	0,02
	152 220	ДВЕРИ ГЛУХИЕ С ЗАМКОМ	1	3 069	12	0,02
	<b>Boston 11</b>	<b>ИТОГО TOTAL</b>	<b>4</b>	<b>13 445</b>	<b>62</b>	<b>0,15</b>

ОБЩИЙ ВИД И РАЗМЕРЫ (cm)	АРТИКУЛ	ОПИСАНИЕ	КОЛ-ВО	ЦЕНА (rub.)	ВЕС (kg)	ОБЪЕМ (m <sup>3</sup> )
  0,9 m <sup>2</sup>	120 205	СТЕЛЛАЖ НИЗКИЙ УЗКИЙ	2	4 794	21	0,03
	120 209	СТЕЛЛАЖ НИЗКИЙ ШИРОКИЙ	1	5 695	32	0,10
	152 016	ТОП ДЕКОРАТИВНЫЙ	1	2 527	14	0,04
	152 120	ДЕКОРАТИВНЫЕ БОКОВЫЕ СТЕНКИ	1	2 695	11	0,02
	152 216	ДВЕРИ СТЕКЛЯННЫЕ	1	7 193	26	0,10
	152 240	ДВЕРЬ ГЛУХАЯ С ЗАМКОМ	1	1 607	6	0,01
	152 241	ДВЕРЬ ГЛУХАЯ С ЗАМКОМ	1	1 607	6	0,01
<b>Boston 12</b>	<b>ИТОГО TOTAL</b>	<b>8</b>	<b>30 913</b>	<b>138</b>	<b>0,34</b>	

ОБЩИЙ ВИД И РАЗМЕРЫ (cm)	АРТИКУЛ	ОПИСАНИЕ	КОЛ-ВО	ЦЕНА (rub.)	ВЕС (kg)	ОБЪЕМ (m <sup>3</sup> )
  1,1 m <sup>2</sup>	120 205	СТЕЛЛАЖ НИЗКИЙ УЗКИЙ	1	4 794	21	0,03
	120 209	СТЕЛЛАЖ НИЗКИЙ ШИРОКИЙ	2	5 695	32	0,10
	152 020	ТОП ДЕКОРАТИВНЫЙ	1	2 926	17	0,03
	152 120	ДЕКОРАТИВНЫЕ БОКОВЫЕ СТЕНКИ	1	2 695	11	0,02
	152 220	ДВЕРИ ГЛУХИЕ С ЗАМКОМ	2	3 069	12	0,02
<b>Boston 13</b>	<b>ИТОГО TOTAL</b>	<b>7</b>	<b>27 945</b>	<b>136</b>	<b>0,32</b>	

ОБЩИЙ ВИД И РАЗМЕРЫ (cm)	АРТИКУЛ	ОПИСАНИЕ	КОЛ-ВО	ЦЕНА (rub.)	ВЕС (kg)	ОБЪЕМ (m <sup>3</sup> )
  1,3 m <sup>2</sup>	120 209	СТЕЛЛАЖ НИЗКИЙ ШИРОКИЙ	3	5 695	32	0,10
	152 024	ТОП ДЕКОРАТИВНЫЙ	1	3 251	14	0,03
	152 120	ДЕКОРАТИВНЫЕ БОКОВЫЕ СТЕНКИ	1	2 695	11	0,02
	152 220	ДВЕРИ ГЛУХИЕ С ЗАМКОМ	3	3 069	12	0,02
<b>Boston 15</b>	<b>ИТОГО TOTAL</b>	<b>8</b>	<b>32 240</b>	<b>156</b>	<b>0,41</b>	

ОБЩИЙ ВИД И РАЗМЕРЫ (cm)	АРТИКУЛ	ОПИСАНИЕ	КОЛ-ВО	ЦЕНА (rub.)	ВЕС (kg)	ОБЪЕМ (m <sup>3</sup> )
  1,3 m <sup>2</sup>	120 209	СТЕЛЛАЖ НИЗКИЙ ШИРОКИЙ	3	5 695	32	0,10
	152 024	ТОП ДЕКОРАТИВНЫЙ	1	3 251	14	0,03
	152 120	ДЕКОРАТИВНЫЕ БОКОВЫЕ СТЕНКИ	1	2 695	11	0,02
	152 216	ДВЕРИ СТЕКЛЯННЫЕ	1	7 193	26	0,10
	152 220	ДВЕРИ ГЛУХИЕ С ЗАМКОМ	2	3 069	12	0,02
<b>Boston 14</b>	<b>ИТОГО TOTAL</b>	<b>8</b>	<b>36 364</b>	<b>170</b>	<b>0,49</b>	

КАБИНЕТЫ РУКОВОДИТЕЛЯ	<b>БОСТОН</b>	ОПИСАНИЕ
EXECUTIVE OFFICE	<b>BOSTON</b>	DESCRIPTION

ОБЩИЙ ВИД И РАЗМЕРЫ (cm)	АРТИКУЛ	ОПИСАНИЕ	КОЛ-ВО	ЦЕНА (rub.)	ВЕС (kg)	ОБЪЕМ (m <sup>3</sup> )
  0,7 m <sup>2</sup>	120 305	СТЕЛЛАЖ СРЕДНИЙ УЗКИЙ	3	6 235	30	0,10
	152 012	ТОП ДЕКОРАТИВНЫЙ	1	2 337	11	0,03
	152 130	ДЕКОРАТИВНЫЕ БОКОВЫЕ СТЕНКИ	1	3 289	18	0,03
	152 337	ДВЕРЬ СТЕКЛЯННАЯ	1	4 828	7	0,01
	152 340	ДВЕРЬ ГЛУХАЯ С ЗАМКОМ, СРЕДНЯЯ	1	2 024	9	0,03
	152 341	ДВЕРЬ ГЛУХАЯ С ЗАМКОМ, СРЕДНЯЯ	1	2 024	9	0,03
<b>Boston 16</b>	ИТОГО TOTAL	<b>8</b>	<b>33 207</b>	<b>143</b>	<b>0,43</b>	

ОБЩИЙ ВИД И РАЗМЕРЫ (cm)	АРТИКУЛ	ОПИСАНИЕ	КОЛ-ВО	ЦЕНА (rub.)	ВЕС (kg)	ОБЪЕМ (m <sup>3</sup> )
  0,9 m <sup>2</sup>	120 309	СТЕЛЛАЖ СРЕДНИЙ ШИРОКИЙ	2	7 686	48	0,10
	152 016	ТОП ДЕКОРАТИВНЫЙ	1	2 527	14	0,04
	152 130	ДЕКОРАТИВНЫЕ БОКОВЫЕ СТЕНКИ	1	3 289	18	0,03
	152 316	ДВЕРИ СТЕКЛЯННЫЕ	1	9 520	37	0,10
	152 320	ДВЕРИ ГЛУХИЕ С ЗАМКОМ, СРЕДНИЕ	1	3 870	19	0,03
<b>Boston 17</b>	ИТОГО TOTAL	<b>6</b>	<b>34 577</b>	<b>184</b>	<b>0,40</b>	

ОБЩИЙ ВИД И РАЗМЕРЫ (cm)	АРТИКУЛ	ОПИСАНИЕ	КОЛ-ВО	ЦЕНА (rub.)	ВЕС (kg)	ОБЪЕМ (m <sup>3</sup> )
  0,9 m <sup>2</sup>	120 305	СТЕЛЛАЖ СРЕДНИЙ УЗКИЙ	2	6 235	30	0,10
	120 309	СТЕЛЛАЖ СРЕДНИЙ ШИРОКИЙ	1	7 686	48	0,10
	152 016	ТОП ДЕКОРАТИВНЫЙ	1	2 527	14	0,04
	152 130	ДЕКОРАТИВНЫЕ БОКОВЫЕ СТЕНКИ	1	3 289	18	0,03
	152 316	ДВЕРИ СТЕКЛЯННЫЕ	1	9 520	37	0,10
	152 340	ДВЕРЬ ГЛУХАЯ С ЗАМКОМ, СРЕДНЯЯ	1	2 024	9	0,03
	152 341	ДВЕРЬ ГЛУХАЯ С ЗАМКОМ, СРЕДНЯЯ	1	2 024	9	0,03
<b>Boston 18</b>	ИТОГО TOTAL	<b>8</b>	<b>39 540</b>	<b>196</b>	<b>0,53</b>	

ОБЩИЙ ВИД И РАЗМЕРЫ (cm)	АРТИКУЛ	ОПИСАНИЕ	КОЛ-ВО	ЦЕНА (rub.)	ВЕС (kg)	ОБЪЕМ (m <sup>3</sup> )
  1,1 m <sup>2</sup>	120 305	СТЕЛЛАЖ СРЕДНИЙ УЗКИЙ	1	6 235	30	0,10
	120 309	СТЕЛЛАЖ СРЕДНИЙ ШИРОКИЙ	2	7 686	48	0,10
	152 020	ТОП ДЕКОРАТИВНЫЙ	1	2 926	17	0,03
	152 130	ДЕКОРАТИВНЫЕ БОКОВЫЕ СТЕНКИ	1	3 289	18	0,03
	152 337	ДВЕРЬ СТЕКЛЯННАЯ	1	4 828	7	0,01
	152 320	ДВЕРИ ГЛУХИЕ С ЗАМКОМ, СРЕДНИЕ	2	3 870	19	0,03
	<b>Boston 19</b>	ИТОГО TOTAL	<b>8</b>	<b>40 390</b>	<b>205</b>	<b>0,43</b>

ОБЩИЙ ВИД И РАЗМЕРЫ (cm)	АРТИКУЛ	ОПИСАНИЕ	КОЛ-ВО	ЦЕНА (rub.)	ВЕС (kg)	ОБЪЕМ (m <sup>3</sup> )
  1,3 m <sup>2</sup>	120 309	СТЕЛЛАЖ СРЕДНИЙ ШИРОКИЙ	3	7 686	48	0,10
	152 024	ТОП ДЕКОРАТИВНЫЙ	1	3 251	14	0,03
	152 130	ДЕКОРАТИВНЫЕ БОКОВЫЕ СТЕНКИ	1	3 289	18	0,03
	152 316	ДВЕРИ СТЕКЛЯННЫЕ	2	9 520	37	0,10
	152 320	ДВЕРИ ГЛУХИЕ С ЗАМКОМ, СРЕДНИЕ	1	3 870	19	0,03
<b>Boston 20</b>	ИТОГО TOTAL	<b>8</b>	<b>52 507</b>	<b>269</b>	<b>0,59</b>	

КАБИНЕТЫ РУКОВОДИТЕЛЯ	<b>БОСТОН</b>	ОПИСАНИЕ
EXECUTIVE OFFICE	<b>BOSTON</b>	DESCRIPTION

ОБЩИЙ ВИД И РАЗМЕРЫ (cm)	АРТИКУЛ	ОПИСАНИЕ	КОЛ-ВО	ЦЕНА (rub.)	ВЕС (kg)	ОБЪЕМ (m <sup>3</sup> )
 0,9 m <sup>2</sup>	120 209	СТЕЛЛАЖ НИЗКИЙ ШИРОКИЙ	1	5 695	32	0,10
	120 309	СТЕЛЛАЖ СРЕДНИЙ ШИРОКИЙ	1	7 686	48	0,10
	120 506	КАРКАС ГАРДЕРОБА	1	9 562	75	0,10
	152 016	ТОП ДЕКОРАТИВНЫЙ	1	2 527	14	0,04
	152 150	ДЕКОРАТИВНЫЕ БОКОВЫЕ СТЕНКИ	1	4 542	29	0,10
	152 316	ДВЕРИ СТЕКЛЯННЫЕ, СРЕДНИЕ	1	9 520	37	0,10
	152 220	ДВЕРИ ГЛУХИЕ С ЗАМКОМ, НИЗКИЕ	1	3 069	12	0,02
	152 520	ДВЕРИ ГЛУХИЕ С ЗАМКОМ, ВЫСОКИЕ	1	4 762	30	0,10
	<b>Boston 22</b>	<b>ИТОГО TOTAL</b>	<b>8</b>	<b>47 363</b>	<b>277</b>	<b>0,66</b>

ОБЩИЙ ВИД И РАЗМЕРЫ (cm)	АРТИКУЛ	ОПИСАНИЕ	КОЛ-ВО	ЦЕНА (rub.)	ВЕС (kg)	ОБЪЕМ (m <sup>3</sup> )
 0,9 m <sup>2</sup>	120 209	СТЕЛЛАЖ НИЗКИЙ ШИРОКИЙ	2	5 695	32	0,10
	120 309	СТЕЛЛАЖ СРЕДНИЙ ШИРОКИЙ	2	7 686	48	0,10
	152 016	ТОП ДЕКОРАТИВНЫЙ	1	2 527	14	0,04
	152 150	ДЕКОРАТИВНЫЕ БОКОВЫЕ СТЕНКИ	1	4 542	29	0,10
	152 316	ДВЕРИ СТЕКЛЯННЫЕ, СРЕДНИЕ	1	9 520	37	0,10
	152 220	ДВЕРИ ГЛУХИЕ С ЗАМКОМ, НИЗКИЕ	2	3 069	12	0,02
	152 320	ДВЕРИ ГЛУХИЕ С ЗАМКОМ, СРЕДНИЕ	1	3 870	19	0,03
		<b>Boston 21</b>	<b>ИТОГО TOTAL</b>	<b>10</b>	<b>53 360</b>	<b>283</b>

ОБЩИЙ ВИД И РАЗМЕРЫ (cm)	АРТИКУЛ	ОПИСАНИЕ	КОЛ-ВО	ЦЕНА (rub.)	ВЕС (kg)	ОБЪЕМ (m <sup>3</sup> )
 1,1 m <sup>2</sup>	120 209	СТЕЛЛАЖ НИЗКИЙ ШИРОКИЙ	2	5 695	32	0,10
	120 309	СТЕЛЛАЖ СРЕДНИЙ ШИРОКИЙ	2	7 686	48	0,10
	120 505	СТЕЛЛАЖ ВЫСОКИЙ УЗКИЙ	1	8 891	49	0,10
	152 020	ТОП ДЕКОРАТИВНЫЙ	1	2 926	17	0,03
	152 150	ДЕКОРАТИВНЫЕ БОКОВЫЕ СТЕНКИ	1	4 542	29	0,10
	152 316	ДВЕРИ СТЕКЛЯННЫЕ, СРЕДНИЕ	2	9 520	37	0,10
	152 220	ДВЕРИ ГЛУХИЕ С ЗАМКОМ, НИЗКИЕ	2	3 069	12	0,02
	152 541	ДВЕРЬ ГЛУХАЯ С ЗАМКОМ, ВЫСОКАЯ	1	2 482	12	0,10
		<b>Boston 23</b>	<b>ИТОГО TOTAL</b>	<b>12</b>	<b>70 781</b>	<b>365</b>

ОБЩИЙ ВИД И РАЗМЕРЫ (cm)	АРТИКУЛ	ОПИСАНИЕ	КОЛ-ВО	ЦЕНА (rub.)	ВЕС (kg)	ОБЪЕМ (m <sup>3</sup> )
 1,3 m <sup>2</sup>	120 209	СТЕЛЛАЖ НИЗКИЙ ШИРОКИЙ	2	5 695	32	0,10
	120 309	СТЕЛЛАЖ СРЕДНИЙ ШИРОКИЙ	2	7 686	48	0,10
	120 506	КАРКАС ГАРДЕРОБА	1	9 562	75	0,10
	152 024	ТОП ДЕКОРАТИВНЫЙ	1	3 251	14	0,03
	152 150	ДЕКОРАТИВНЫЕ БОКОВЫЕ СТЕНКИ	1	4 542	29	0,10
	152 316	ДВЕРИ СТЕКЛЯННЫЕ, СРЕДНИЕ	1	9 520	37	0,10
	152 220	ДВЕРИ ГЛУХИЕ С ЗАМКОМ, НИЗКИЕ	2	3 069	12	0,02
	152 320	ДВЕРИ ГЛУХИЕ С ЗАМКОМ, СРЕДНИЕ	1	3 870	19	0,03
	152 520	ДВЕРИ ГЛУХИЕ С ЗАМКОМ, ВЫСОКИЕ	1	4 762	30	0,10
		<b>Boston 25</b>	<b>ИТОГО TOTAL</b>	<b>12</b>	<b>68 407</b>	<b>387</b>

ОБЩИЙ ВИД И РАЗМЕРЫ (cm)	АРТИКУЛ	ОПИСАНИЕ	КОЛ-ВО	ЦЕНА (rub.)	ВЕС (kg)	ОБЪЕМ (m <sup>3</sup> )
 1,3 m <sup>2</sup>	120 209	СТЕЛЛАЖ НИЗКИЙ ШИРОКИЙ	2	5 695	32	0,10
	120 309	СТЕЛЛАЖ СРЕДНИЙ ШИРОКИЙ	2	7 686	48	0,10
	120 506	КАРКАС ГАРДЕРОБА	1	9 562	75	0,10
	152 024	ТОП ДЕКОРАТИВНЫЙ	1	3 251	14	0,03
	152 150	ДЕКОРАТИВНЫЕ БОКОВЫЕ СТЕНКИ	1	4 542	29	0,10
	152 316	ДВЕРИ СТЕКЛЯННЫЕ, СРЕДНИЕ	2	9 520	37	0,10
	152 220	ДВЕРИ ГЛУХИЕ С ЗАМКОМ, НИЗКИЕ	2	3 069	12	0,02
	152 520	ДВЕРИ ГЛУХИЕ С ЗАМКОМ, ВЫСОКИЕ	1	4 762	30	0,10
		<b>Boston 24</b>	<b>ИТОГО TOTAL</b>	<b>12</b>	<b>74 057</b>	<b>406</b>